

COMPLEET ASSORTIMENT

Kippers & Transporters



Multitalenten
tot 3,5 ton
van Humbaур

humbaур.com

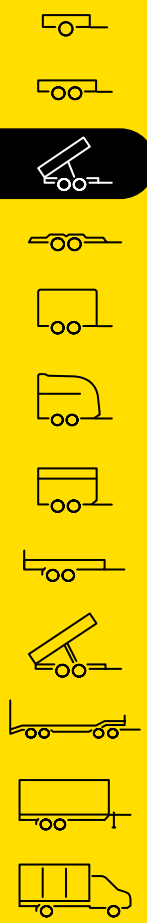

Laat u overtuigen

Onze argumenten maken het u gemakkelijk om een overtuigd aanhanger van de hoogwaardige Humbaaur-producten te worden.



Ik ben een aanhanger!

„Omdat HUMBAUR net zo weerbestendig is als ik“

35 jaar ervaring

Al meer dan 35 jaar behoren wij tot de toonaangevende fabrikanten van autoaanhangers. Meer dan 1.000.0000 trailers hebben sinds de oprichting ons bedrijfsterrein verlaten. Inmiddels produceren wij elk jaar zo'n 60.000 exemplaren. Deze schat aan ervaring herkent u in elke door ons gemaakte aanhanger.

Hoge kwaliteit

Robuust en duurzaam – zo moet een aanhanger zijn. Wij bereiken dit doel met uitstekende componenten en een eersteklas verwerking. Voordat wij een aanhanger uitleveren, controleren wij deze grondig.

Veelzijdige transportoplossingen

Ons aanbod dekt een bijzonder breed toepassingsgebied. Of u nu een aanhanger zoekt voor privédoeleinden of zakelijke doeleinden: bij ons vindt u het passende model voor de meest uiteenlopende toepassingen. Kies uit een toegestaan totaalgewicht van 750 kg tot 55 t.

Grote keuze aan accessoires

U stelt zeer individuele eisen aan uw trailer? Met veel bijpassende accessoires kan iedereen de uitgebreide standaarduitrusting aan zijn behoeften aanpassen.

Actieve klantenservice

Uw vakhandelaar in de buurt staat voor u klaar bij trailers tot 3,5 t. Bezitters van trailers vanaf 5 t totaalgewicht kunnen onze directe service gebruiken. Of u een reserveonderdeel nodig hebt, of een vraag over het gebruik hebt - wij en uw dealer ter plaatse staan voor u klaar.

Hoogwaardige componenten

Kwaliteit zit hem in de details - Humbaaur gebruikt daarom uitsluitend hoogwaardige componenten van gerenommeerde fabrikanten. Wij wisselen continu ervaringen uit met onze leveranciers. Zo kunnen wij de producten voortdurend optimaliseren.

Inhoudsopgave

Laat u overtuigen	2
De specialisten voor meerdere taken	4
Aanhangwagen	
Achterwaarste kipper HUK.....	6
Eenassers of tandemassers HTK	10
HTK Drieweg kipper.....	14
HS tandemassers.....	18
HS tandemassers profi	22
Optionele accessoires.....	26
Wij bij Humbaur.....	30



De Serie 3000

De specialisten voor de meest uiteenlopende taken



Achterwaarste kipper HUK

De nieuwe eenassige en tandemasmodellen. Gelaste, gegalvaniseerde framedelen, geïntegreerde sjoerbeugels, een stalen kiepbrug en een 3-traps kiepcilinder, die via handpomp wordt bediend, behoren tot de standaard features van de HUK-modellen.



Drieweg kipper HTK

Onze HTK schittert door kwaliteit en een handpomp die u zo nodig door een elektrische hydraulische pomp kunt vervangen. Vanaf 3.000 kg krijgt u standaard de elektrische en handpomp. Daarmee kunt u uw HTK bij iedere toepassing eenvoudig en onafhankelijk bedienen.



Bouwmachines transport HS

Moet u regelmatig lichte of middelmatig zware bouwmachines of baggermachines transporteren? De HS is met zijn massieve constructie voor dagelijkse transporten ontwikkeld. De lage laadhoogte vergemakkelijkt het laden. Met de begaanbare spatborden en beschermde verlichtingsunits maken hem zeer geschikt voor dagelijks gebruik.



Bouwmachines transport HS Profi

De HS Profi is de voor het laadvermogen geoptimaliseerde bouwmachinetransporter. Het kan ladingen tot 2800 kg vervoeren, heeft aluminium oprijplanken met geïntegreerde ondersteuning, een houten vloer en een rondlopende reling van ongeveer 200 mm hoog die stevig aan het frame is gelast. Zes in het frame gelaste sjorpunten maken het mogelijk de lading vast te zetten.

ACHTERWAARSTE KIPPER HUK



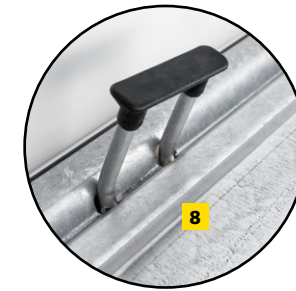
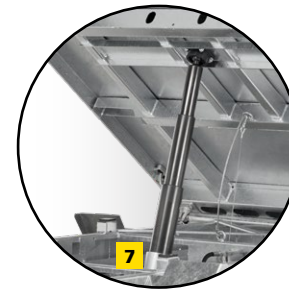

Ziet er goed uit in de tuin of op de bouwplaats

- | | | | |
|---|--|----|--|
| 1 | Chassis en kantebrug gelast en in dompelbad gegalvaniseerd | 6 | Conische hoekronden, afneembaar |
| 2 | Verzinkte brugbodem | 7 | Drietrap telescoopcilinder met handpomp |
| 3 | Boordwanden 300 mm rondom neerklapbaar | 8 | Buitenliggend frame met V-groef met verzonken sjoerbeugels |
| 4 | Handpomp, optioneel elektrische hydraulische pomp | 9 | Verlichting in onderrijbeveiliging ingebouwd |
| 5 | Trekstangsluizingen | 10 | Automatisch steunwiel |

ACHTERWAARSTE KIPPER HUK



Toegestaan totaalgewicht	Modellen	Totake afmetingen in mm	Binnenmaat in mm	Laadvermogen in kg	Laadhoogte in mm	Banden in inch	Kantelhoek (achterkant)
1300	HUK 132314	3650 x 1540 x 950	2300 x 1400 x 300	900	640	13	45°
1500	HUK 152314	3650 x 1540 x 950	2300 x 1400 x 300	1100	640	13	45°
1500	HUK 152715	4130 x 1640 x 980	2680 x 1500 x 300	1025	670	13	45°
1800	HUK 182715	4130 x 1640 x 980	2680 x 1500 x 300	1310	670	13	45°
2000	HUK 202715	4130 x 1640 x 980	2680 x 1500 x 300	1470	680	13	45°
2700	HUK 272715	4130 x 1640 x 980	2680 x 1500 x 300	2160	670	13	45°
2700	HUK 273117	4510 x 1890 x 970	3140 x 1750 x 300	2015	670	13	45°
3000	HUK 303117	4510 x 1890 x 970	3140 x 1750 x 300	2315	670	13	45°

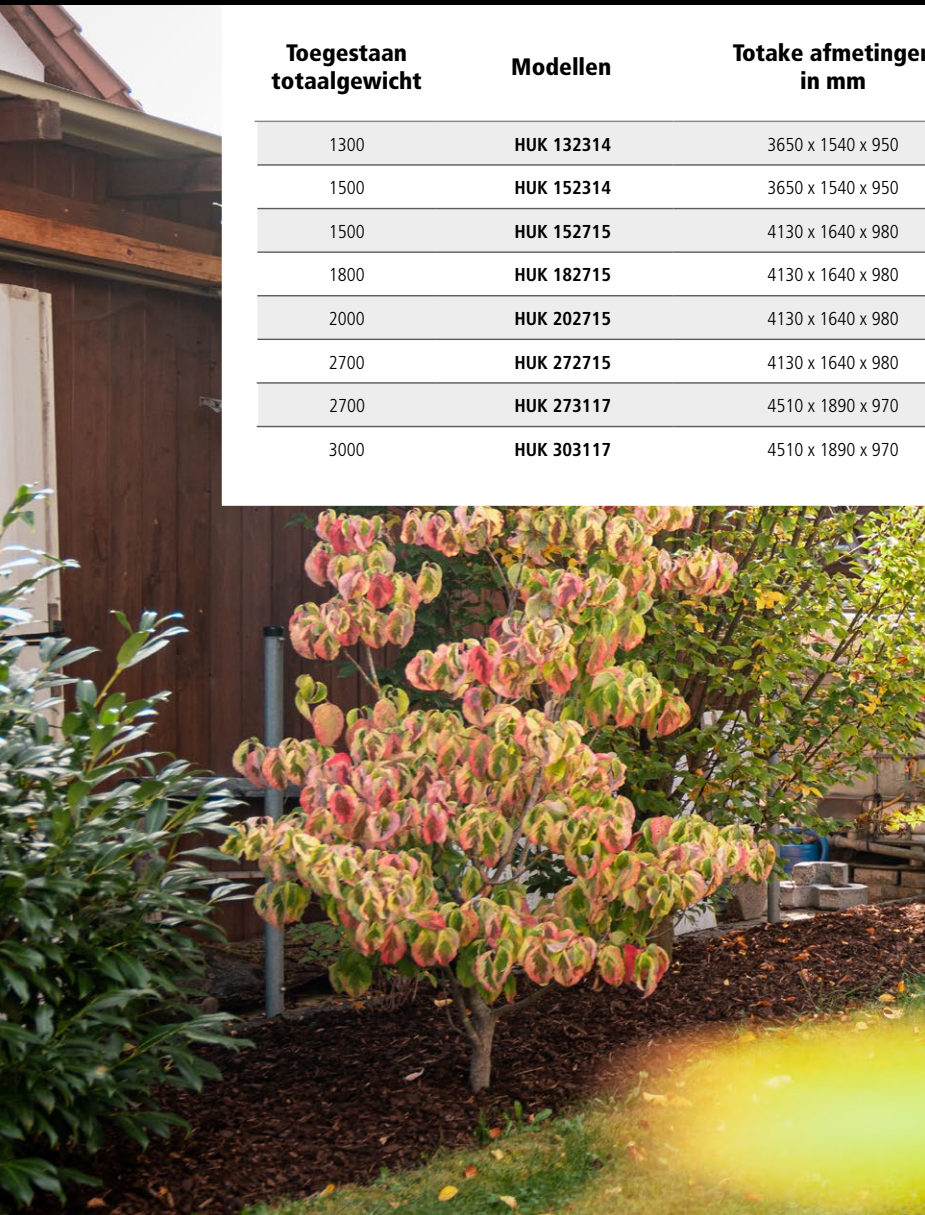



Accessoires (optioneel)

- Opzetstuk voor boordwand 350 mm
- Gesloten aluminium opzetstuk 620 mm
- Opzetstuk voor stalen roosters 620 mm
- E-pomp
- Dekzeil & boog, diverse laadhoogten
- Steunvoeten
- Gereedschapskist



- 1 FLEXePUMP handpomp voor draadloze schroevendraaierbediening (optioneel voor HUK-modellen ..2314-..27.15)
- 2 Disseloten voor de valwanden
- 3 HUK in gekantelde positie



TANDEMASSER HTK



Boordwanden
ook in
stalen
uitvoering!



Hij helpt - wat dan ook je in gedachten hebt

- 1 V-trekdissel vastgeschroefd met gelaste frameconstructie in dompelbad gegalvaniseerd
- 2 Chassis en kantelbrug in dompelbad gegalvaniseerd
- 3 Kantelbrug van staal, uit één stuk vervaardigd
- 4 4-traps hardverchromde kipcilinder
- 5 Handpomp, optioneel elektrische hydraulische pomp; vanaf 3000 kg toegestaan totaalgewicht elektrische en handpomp
- 6 Humbaур multifunctionele verlichting
- 7 13-polige steker en schijnwerper voor achteruit rijden
- 8 Boordwanden van geannodiseerd aluminium of met poeder bedekte, verzinkte staalplaat; volledig afneembaar
- 9 Achterste klep zwenkbaar
- 10 Sjorringen in de bodem van de brug geïntegreerd, trekkracht 800 kg oer sjorring
- 11 Automatisch steunwiel
- 12 Plankenschacht als voorbereiding voor aluminium planken voor eenvoudige montage achteraf

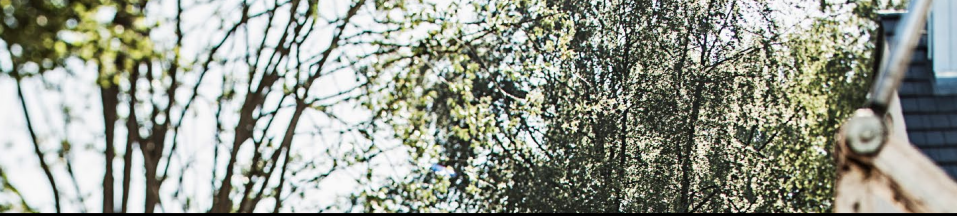

SERIE 3000 TANDEM EN DRIEVOUDIGE AS HTK

Toegestaan totaalgewicht	Modellen	Totake afmetingen in mm	Binnenmaat in mm	Laadvermogen in kg	Laadhoogte in mm	Banden in inch	Kantelhoek (achterkant)	Kantelhoek (zijdelings)
2000	HTK 2000.27 ALU	4070 x 1680 x 1260	2670 x 1500 x 350	1335	750	13	45°	45°
2700	HTK 2700.27 ALU	4070 x 1680 x 1260	2670 x 1500 x 350	2025	725	13	45°	45°
2700	HTK 2700.31 ALU	4500 x 1903 x 1260	3140 x 1750 x 350	1840	745	13	45°	45°
3000	HTK 3000.31 ALU	4500 x 1903 x 1260	3140 x 1750 x 350	2130	745	13	45°	45°
3500	HTK 3500.31 ALU	4500 x 1903 x 1260	3140 x 1750 x 350	2550	760	13	45°	45°
3000	HTK 3000.37 ALU	5026 x 2022 x 1251	3630 x 1855 x 350	2100	745	13	45°	45°
3500	HTK 3500.37 ALU	5088 x 2023 x 1251	3630 x 1855 x 350	2485	760	13	45°	45°
3500	HTK 3500.41 ALU	5712 x 2280 x 1240	4100 x 2100 x 350	2315	760	13	45°	45°
3500	HTK 3500.41 ALU Tridem	5484 x 2280 x 1240	4100 x 2100 x 350	2250	750	13	45°	45°

Wij behouden ons het recht voor technische wijzigingen aan te brengen. Alle afmetingen zijn bij benadering en hebben betrekking op het standaardvoertuig zonder accessoires. Extra uitrusting verandert het tarragegewicht en het laadvermogen!





- 1 Verwijderbare hoeksteunen
- 2 Aluminium opzetstuk (optioneel)
- 3 Verzonken sjorringen geïntegreerd in de plaatstalen brug
- 4 Standaard in het voertuig geïntegreerde plankenschacht voor eenvoudige montage achteraf van aluminium planken



Zijkanten laten vallen naar keuze ook gemaakt van **staal!**



Accessoires (optioneel)

- In de hoogte verstelbare trekdisse
- DIN-sjorrog voor in hoogte verstelbare trekdissel
- Kogelkopkoppeling voor in hoogte verstelbare dissel
- Wielschokdemper los zonder 100 km/h bevestiging
- Wielschokdemper gemonteerd incl. 100 km/h bevestiging
- Reservewiel
- Stalen opzetstuk voor boordwanden, 350 mm zwenkbaar
- Opzetstuk voor stalen roosters ca. 620 mm hoog
- Aluminium beplanking met 2,8 t draagkracht, 2650 mm lang
- H-frame
- 2 st. telescopische kruksteunen incl. dwarsdrager
- 2 extra losse sjorringen (4 stuks standaard)
- Vlak dekzeil voor opzetstuk voor stalen roosters, kleur naar keuze
- Dekzeil & bogen, laadhoogte 1800 mm / 2000 mm
- Hydraulische aansluiting
- E-pomp met noodpomp
- Beugelslot voor geremde aanhangers tot 3000 kg
- Metalen afsluitschoen met slot voor oploopenrichting

Verdere accessoires op aanvraag

SERIE 3000

DE HTK DRIEZIJDIGE KIPPER – ALS TANDEM- EN 3-ASSER LEVERBAAR!



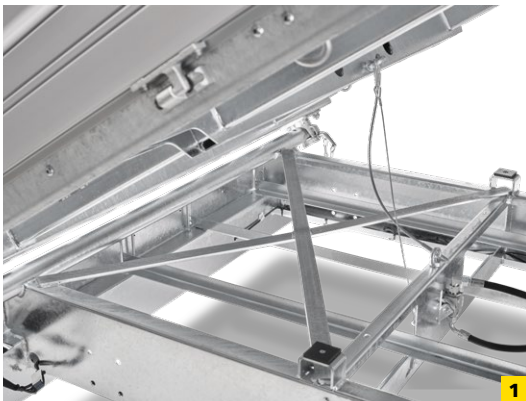

1

- 1 Volledig gelast frame
- 2 Vanaf 3000 kg totaalgewicht elektrische en handpomp standaard
- 3 Telescoopkruksteun (optioneel)

- 1 Volledig gelast frame
- 2 Vanaf 3000 kg totaalgewicht elektrische en handpomp standaard
- 3 Telescoopkruksteun (optioneel)



2



3





HTK



MAAKT HET MOGELIJK



HUK

TANDEMASSER HS



Die voor iedereen - met dat beetje extra

- 1 V-dissel **thermisch verzinkt in een dompelbad**
- 2 **13-polige stekker en achteruitrijlicht**
- 3 Gelaste **zijwand / frameconstructie van plaatstaal, thermisch verzinkt in dompelbad**
- 4 **Oprijplaat van gegalvaniseerd staal (1530 x 360 mm) rechtop, max. belasting 1500 kg per oprijplaat, met anti-slip gaasbekleding en geïntegreerde steunvoeten**
- 5 **Sjorringen** gemonteerd in het buitenframe 12 stuks (6 paar) voor 3000 mm of 14 stuks (7 paar) voor 3750 mm kastlengte, trekkracht 1000 kg per sjorring
- 6 **Automatisch steunwiel**
- 7 **Oplegspatborden van plaatstaal**, gelijk met de zijwanden (standaardbanden)
- 8 Humbaur **multifunctioneel licht**



SERIE 3000 TANDEMASSER HS



Toelaatbare totale massa in kg	Model	Totale afmetingen in mm	Binnenmaat in mm	Laadvermogen in kg	Laadhoogte in mm	Banden in Zoll
2500	HS 253016	4960 x 2200 x 2015	3000 x 1600 x 270	1850	485	14
3000	HS 303016	4960 x 2200 x 2015	3000 x 1600 x 270	2340	485	14
3500	HS 353016	4960 x 2200 x 2020	3000 x 1600 x 270	2770	485	14
2500	HS 253718	5710 x 2453 x 2015	3750 x 1850 x 270	1760	485	14
3000	HS 303718	5710 x 2453 x 2015	3750 x 1850 x 270	2250	485	14
3500	HS 353718	5710 x 2453 x 2020	3750 x 1850 x 270	2680	485	14

Wij behouden ons het recht voor technische wijzigingen aan te brengen. Alle afmetingen zijn bij benadering en hebben betrekking op het standaardvoertuig zonder accessoires. Extra uitrusting verandert het tarragewicht en het laadvermogen!



Stalen wand (optioneel)



Graafbaksteun voor V-drawbar (optioneel)



Geoptimaliseerde, instelbare spansluitingen met rubberen buffer



Accessoires (optioneel)

Aluminium vloer in plaats van houten vloer

Aluminium insteekwand over de gehele breedte voor de planken

Opvouwbare lade voor graafmachines

Vaste graafschopsteun (alleen mogelijk met in hoogte verstelbare dissel)

Reservewiel

Wielset 12 of 13 inch optioneel

Reservewielhouder in V-dissel (niet bij in hoogte verstelbare dissel)

In hoogte verstelbare dissel (zonder kogelkopkoppeling en DIN-trekoog)

Dekzeil & bogen blauw of grijs, laadhoogte 2000 voor planken

Dekzeil & bogen blauw of grijs, laadhoogte 2000

Losse wielschokdemper

Stalen opritwand ca. 1280 x 1870 mm hoog incl. steun, getest voor 2500 kg asbelasting

Gereedschapskist ca. 515 x 212 x 292 mm

Verdere accessoires op aanvraag

TANDEMMASSER HS PROFESSIONEEL



Hij helpt - wat dan ook je in gedachten hebt

- 1 Gelaste valplaat/frameconstructie, thermisch verzinkt
- 2 Professionele gietijzeren oploopinrichting met extra lage handremhendel
- 3 Aluminium oprijplaten (1511 x 370 x 65 mm) rechtop met antislipbekleding en geïntegreerde steunvoeten
- 4 Voorreling, links en rechts aan het frame gelast, incl. 6 ingelaste slijprijpen
- 5 Extra stabiel automatisch steunwiel
- 6 Inloopspatborden van aluminium traanplaat

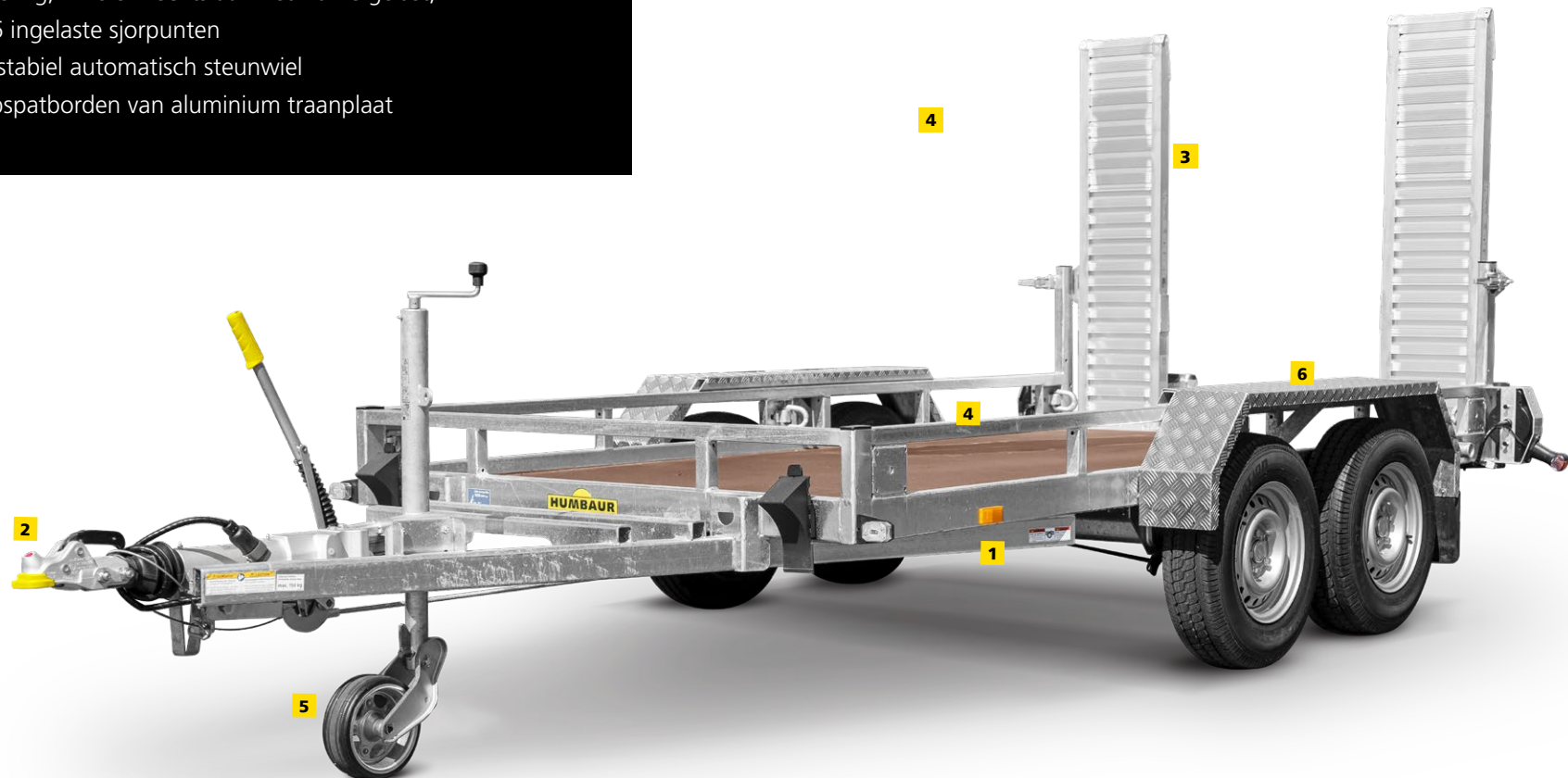

SERIE 3000 TANDEMASSER HS PROFESSIONEEL





Geoptimaliseerde, instelbare spansluitingen met rubberen buffer

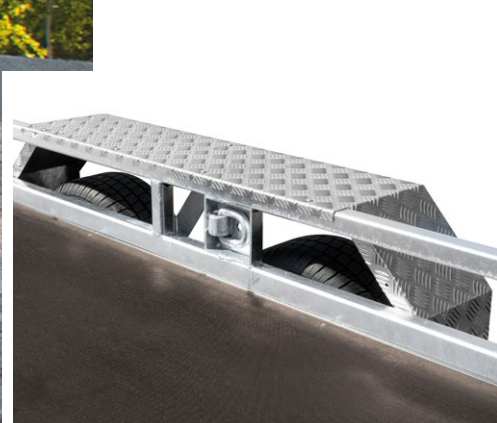

Oplaadbare aluminium traanplaatpatborden



Graafbak rust standaard op V-drawbar

Accessoires (optioneel)

Aluminium zijwandpanelen incl.
aluminium insteekwand achterzijde
Wielstel 14" in plaats van 13
Reservewiel

Verdere accessoires op aanvraag

Tandemasser HS professioneel

TECHNISCHE GEGEVENS

HS 353516 PROFESSIONEEL

Totale afmetingen	5270x2150x1960 mm
Binnenafmeting	3500x1640x210 mm
Toelaatbare totale massa in kg	3500 kg
Laadvermogen	2800 kg
Laadhoogte	450 mm
Banden	13"
Oprijhoek	13°



Ons accessoireprogramma

Opbouw



Stalen opzetstuk voor boordwanden
350 mm



Aluminium planken (tot 1,9 t draagkracht /
lengte 2465 mm; tot 2,3 t draagkracht /
lengte 2230 mm; tot 2,8 t draagkracht /
lengte 2650 mm)



H-onderstel



Opvouwbare graafmachinesteun
voor V-trekhaak



Stalen wand



Stalen rooster bovenzijde 620 mm

Diefstalbeveiliging

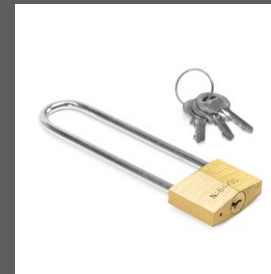

U-slot voor geremd
aanhangwagens tot 3500 kg

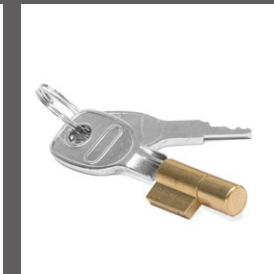

Socket lock voor
ongeremde aanhangwagens



Metalen afsluitschoen met slot



Zoals u wenst

Banden



Reservewiel

Reservewielhouder
(gemonteerd)

Reservewielhouder (los)



Beleuchtung/Elektrik



Adapter 7 – 13polig



Vastzetten van de lading



Deknet in diverse maten

Ons accessoireprogramma

Chassis

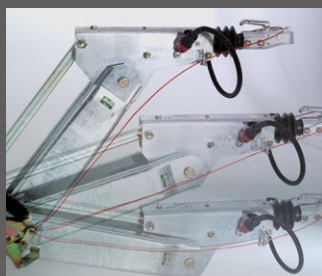

In de hoogte verstelbare trekdis-
sel (kogelkoppeling en DIN-sjoro-
gen niet inbegrepen)



AKS veiligheidskoppeling



Wielschokdemper (los) zonder
100 km/h bevestiging



Kogelkopkoppeling voor un hoogte
verstellbare disse!



Gecombineerde werking van
hand- en elektrische pomp



Wielschokdemper gemonteerd
incl. 100 km/h bevestiging



DIN-sjorrog voor in hoogte
verstellbare trekdisse!



Telescoopkruksteunen (2 stuks)

*incl. 100 km/u bevestiging Wielschokdemper (los) zonder 100 km/u bevestiging

Zoals u wenst

Dekzeilen Standaardkleuren



Wit / gelijkaardig RAL 9010

Medium geel / gelijkaardig RAL 1003

Oranje / gelijkaardig RAL 2011

Rood / gelijkaardig RAL 3002

Groen / gelijkaardig RAL 6026

Blauw / gelijkaardig RAL 5002

Grijs / gelijkaardig RAL 7038

Merk op dat de getoonde kleuren kunnen afwijken van de originele kleuren.

Op aanvraag
we maken graag
individueel
zeildoek belettering

Naast de **uitgebreide standaarduitrusting** van onze aanhangwagens en voertuigcarrosserieën, bieden wij een **scala aan accessoires voor elk model**.

Op deze manier kunt u de juiste oplossing voor uw transportbehoeften geheel volgens **uw individuele wensen** en ook meegroeien met de transporttaken.

Dekzeilen



Plat zeil in verschillende kleuren en maten

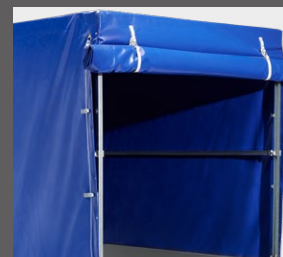

Dekzeil & bogen, laadhoogte met 1300 mm / 1600 mm / 1800 mm / 2000 mm



ONDERDELEN
GEMAKKELIJK ONLINE
BESTELLEN
shop.humbaur.com



Sterk van Ervaring

Innovatieve kracht en klantgerichtheid oplossingen is wat Humbaur onderscheidt. Met deze aanpak heeft het door de eigenaar geleide, middelgrote familiebedrijf zich **in Europa naar de top** gewerkt en biedt met ongeveer **420 verschillende modellen trailerseries** van 750 kg tot 55 t voor zakelijke en particuliere klanten en 230 modellen FlexBox-voertuigopbouwen voor elk transportprobleem een passende oplossing voor elk vervoersprobleem. In meer dan 35 jaar hebben wij samen met onze handelspartners en klanten een schat aan ervaring opgebouwd, die in elk van onze producten tot uiting komt – **in doordachte functies en details, grote gebruiksvriendelijkheid en hoog rijcomfort.**

Onze handelsmerken omvatten robuuste en onderhoudsarme voertuigen met een uitgebreide standaarduitrusting, evenals een breed scala aan accessoires en de mogelijkheid om individuele oplossingen te realiseren. Onze eigen expertise in de productie - van kleine metalen onderdelen tot polyester motorkappen of sandwichpanelen - in combinatie met kwaliteitsonderdelen van gerenommeerde fabrikanten zorgt voor **duurzame producten met een hoge waardevastheid.**



Ulrich Humbaur
Aandeelhouder, algemeen directeur

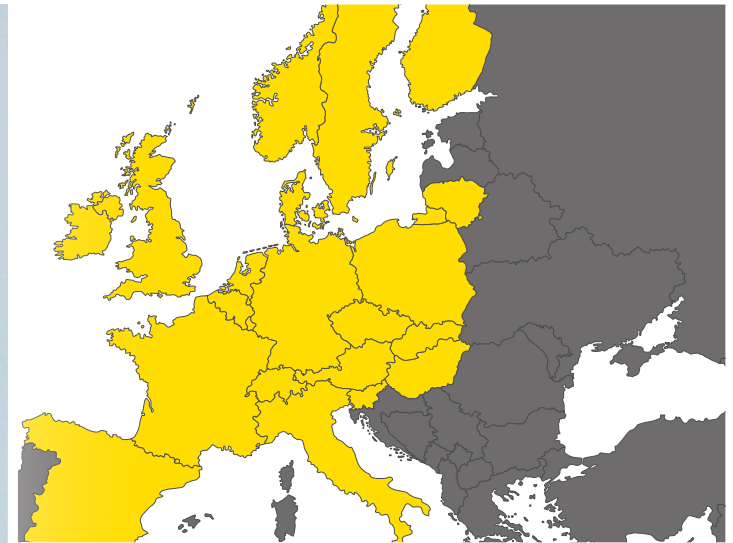

Samen met ons **partnernetwerk** wij bieden u uitgebreide ondersteuning ter plaatse in alle vervoersaangelegenheden. Samen zullen we de juiste oplossing voor uw transporttaak en zorgen voor **service en reparatie.** Onze servicebelofte omvat voordelige reparatiemogelijkheden en de **langdurige beschikbaarheid van reserveonderdelen**, zodat u lang kunt genieten en profiteren van uw aanhangwagen of carrosserie.

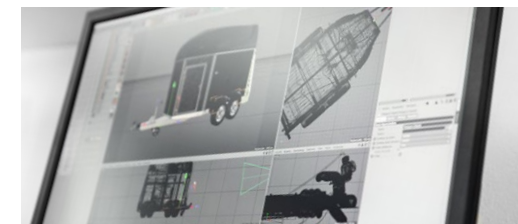

Overtuigend Kwaliteit

Wij hechten er groot belang aan dat onze producten functioneren zonder, zelfs onder **zware bedrijfsomstandigheden**.

Daarom construeren wij ze robuust met de materialen in de vereiste sterktes. Op verschillende testbanen simuleren we de simuleren het zwaarst mogelijke gebruik voor onze aanhangers. Bij volle belasting testen we de stabiliteit stabiliteit en duurzaamheid van het chassis, het frame en de onderdelen. Zo zorgen we voor de **uitstekende kwaliteit** van onze trailers.



Ons **kwaliteitsmanagementsysteem** is gecertificeerd volgens **DIN EN ISO 9001:2015** en **KBA-ZM-A** un wordt regelmatig geauditeerd. Voor het segment voertuigcarrosserie zijn wij ook gecertificeerd door talrijke fabrikanten van bedrijfsvoertuigen als carrosserie- en ombouwpartner. Door terugkerende inspecties en onze producten kunnen wij **onze kwaliteitsbelofte** regelmatig documenteren.

Als klant profiteert u dubbel:
bij gebruik en wederverkoop.





Ook op het web en veel meer op
humbaur.com/nl/downloads

Heeft u vragen over deze of een andere hanger uit ons
assortiment of wilt u persoonlijk advies?
We horen graag van u.

Per telefoon op **0821 / 24 929 - 0** of
per e-mail naar info@humbaur.com

UW HUMBAUR CONTACTPERSOON BIJ U IN DE BUURT

